

符号	年月日	変更履歴	氏名	製図	店田	尺度	品番
				検図	長谷川	材質	BS-95 外觀図
				承認	長谷川	交差	

HIS
株式会社 長谷川製作所

BS-95 本体

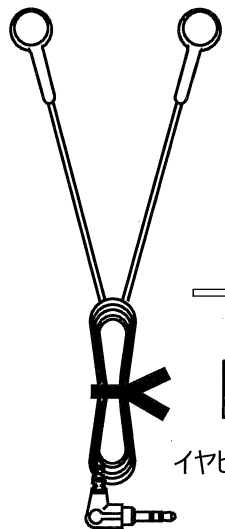

イヤピースセット

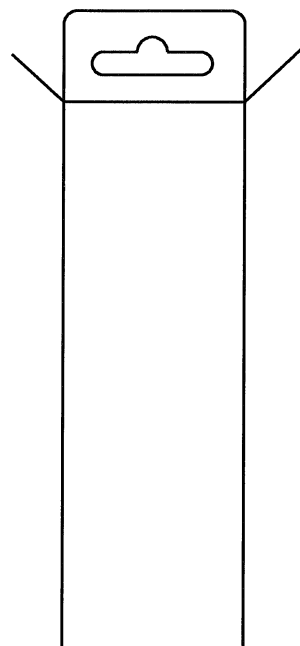
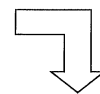
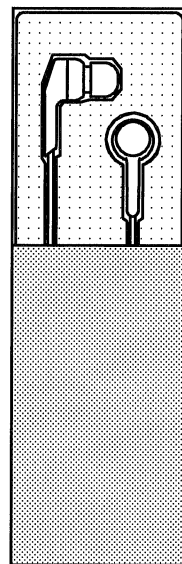
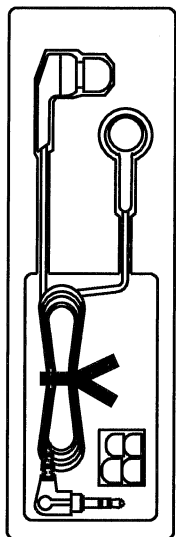
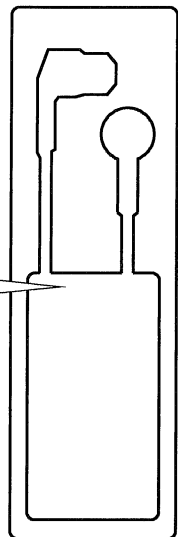

完成品

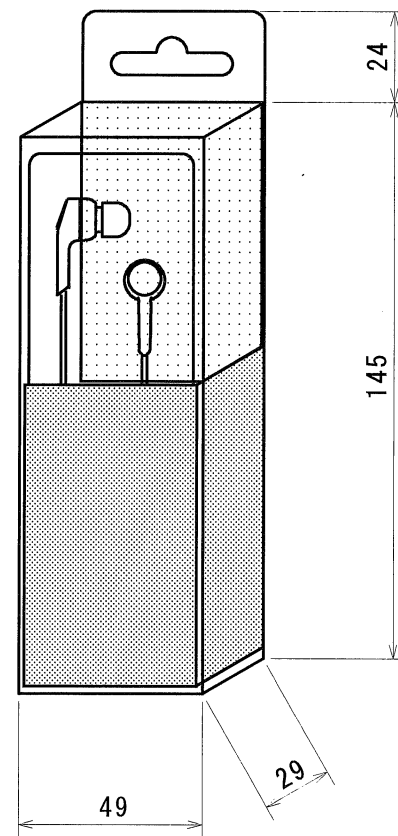

符号	年月日	変更履歴	氏名	製図	店田	尺度	品番
				検図	長谷川	材質	BS-95 個装梱包図
				承認	長谷川	交差	

HIS
株式会社 長谷川製作所

完成品

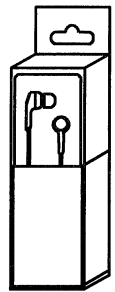

上下仕切板 × 2
縦仕切板 × 3

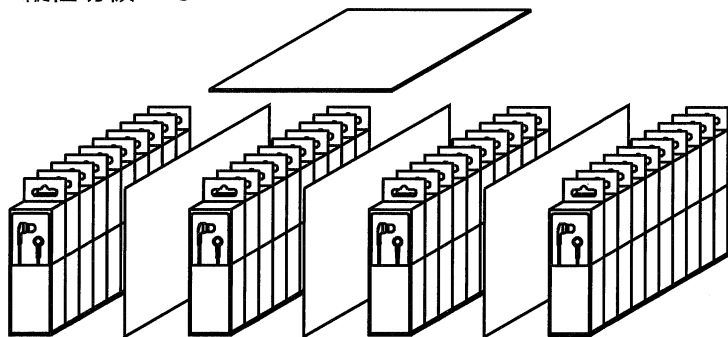

10個 × 4列

40個箱 × 4

160個箱

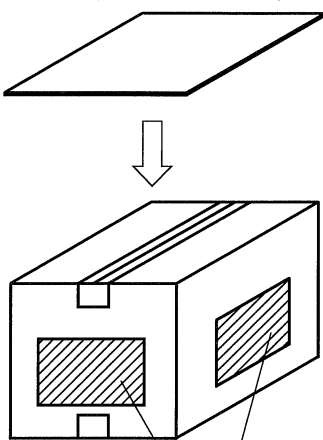

40個箱印刷 2面

Model : BS-95
QTY : 40pcs

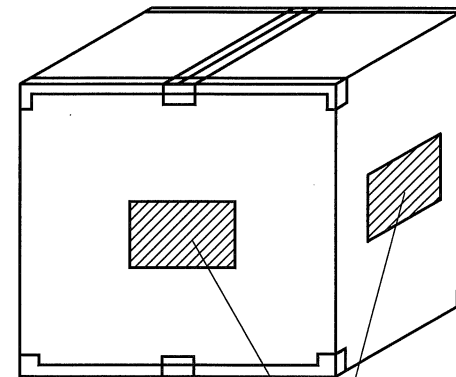
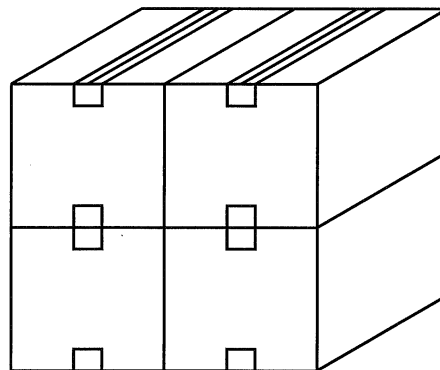

160個箱印刷 2面

HIGH SOUND
Model : BS-95
QTY : 160pcs
MADE IN CHINA

符号	年月日	変更履歴	氏名	製図	店田	尺度	品番
				店田	尺度	——	BS-95 紙箱梱包図
				検図	長谷川	材質	
				承認	長谷川	交差	

HS
株式会社 長谷川製作所